

DACHFENSTER



Dach-
fenster

Stofffarbe (Color-Nr.) A-4199

MODELL 11-7120, 11-7220, 11-7370

MODELL 11-7120 MHZ Plissee-Vorhang für Dachfenster mit oben befestigtem Behang

MODELL 11-7220 MHZ Plissee-Vorhang für Dachfenster mit frei verschiebbarem Behang

MODELL 11-7370 MHZ Plissee-Vorhang für Dachfenster mit zwei Behängen

Individuell einstellbarer Behang durch Verschieben der Bedienschienen. Ober- und Unterschiene aus stranggepresstem Aluminium. Plissierter Behang in unterschiedlichen Qualitäten laut MHZ-Kollektion. Spannschnüre farblich auf Behang abgestimmt. Seitliche, schwarz ummantelte Spanndrähte führen den Plissee-Vorhang parallel zum Dachfenster.

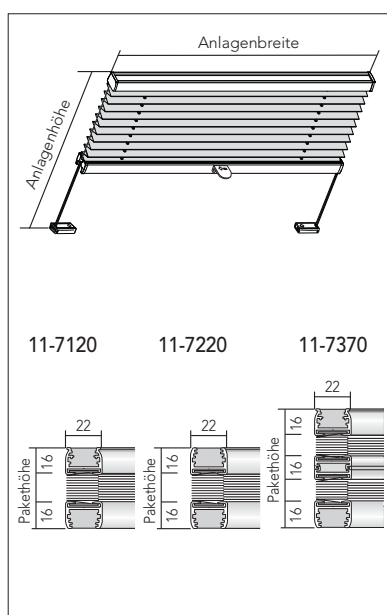

Technische Daten

Maße: min. Breite 20 cm, max. Breite 150* cm, max. Höhe 150 cm
* abhängig von der Stoffbreite, siehe Kollektionsteil

Technikfarben: silberfarbig eloxiert (100), weiß pulverbeschichtet (171), schwarz eloxiert (257), bronze eloxiert (372)

Faltentiefe: Plissierte Stoffe 20 mm, Duette® Fixé Stoffe 25 mm

Pakethöhen:	Anlagenhöhe bis (cm)	50	100	150
11-7120 Pakethöhe ca. (cm)	4	5	6	
11-7220 Pakethöhe ca. (cm)	5	6	7	
11-7370 Pakethöhe ca. (cm)	7	9	10	

Hinweis: – Aufgrund der VELUX-Systemträger beträgt der Lichtspalt bei VELUX-Fenstern pro Seite ca. 8 mm
– Bauartbedingt kann der Lichtspalt bei Braas/Dörken-Fenstern pro Seite ca. 5 bzw. 11 mm betragen, siehe MHZ-Preisliste S. 32

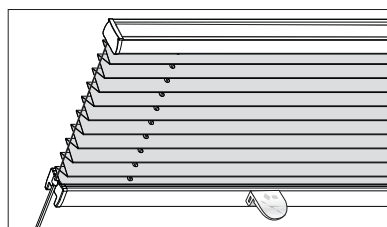

Bedienung

Öffnen und Schließen mittels Bedienschienen. Schienen arretieren an jeder gewünschten Position. Für schwer erreichbare Anlagen ist auf Wunsch ein Bedienstab erhältlich.

Zusatzausstattung

– für Modell 11-7120, 11-7220 Aluminiumgriff siehe MHZ-Preisliste Seite 36.

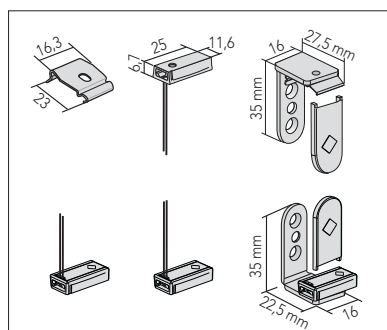

Montage

11-7120, 11-7370: Deckenmontage (Standard) mit Clips. Wandmontage mit Winkelträgern gegen Aufpreis. Bis Breite 65 cm 2 Träger, ab Breite 66 cm 3 Träger.

11-7220: Deckenmontage (Standard) mit Spannschuh. Wandmontage mit Winkelträgern gegen Aufpreis. Träger und Zubehör siehe MHZ-Preisliste Seite 36, 37.

MODELLABBILDUNG 11-7120, 11-7220, 11-7370

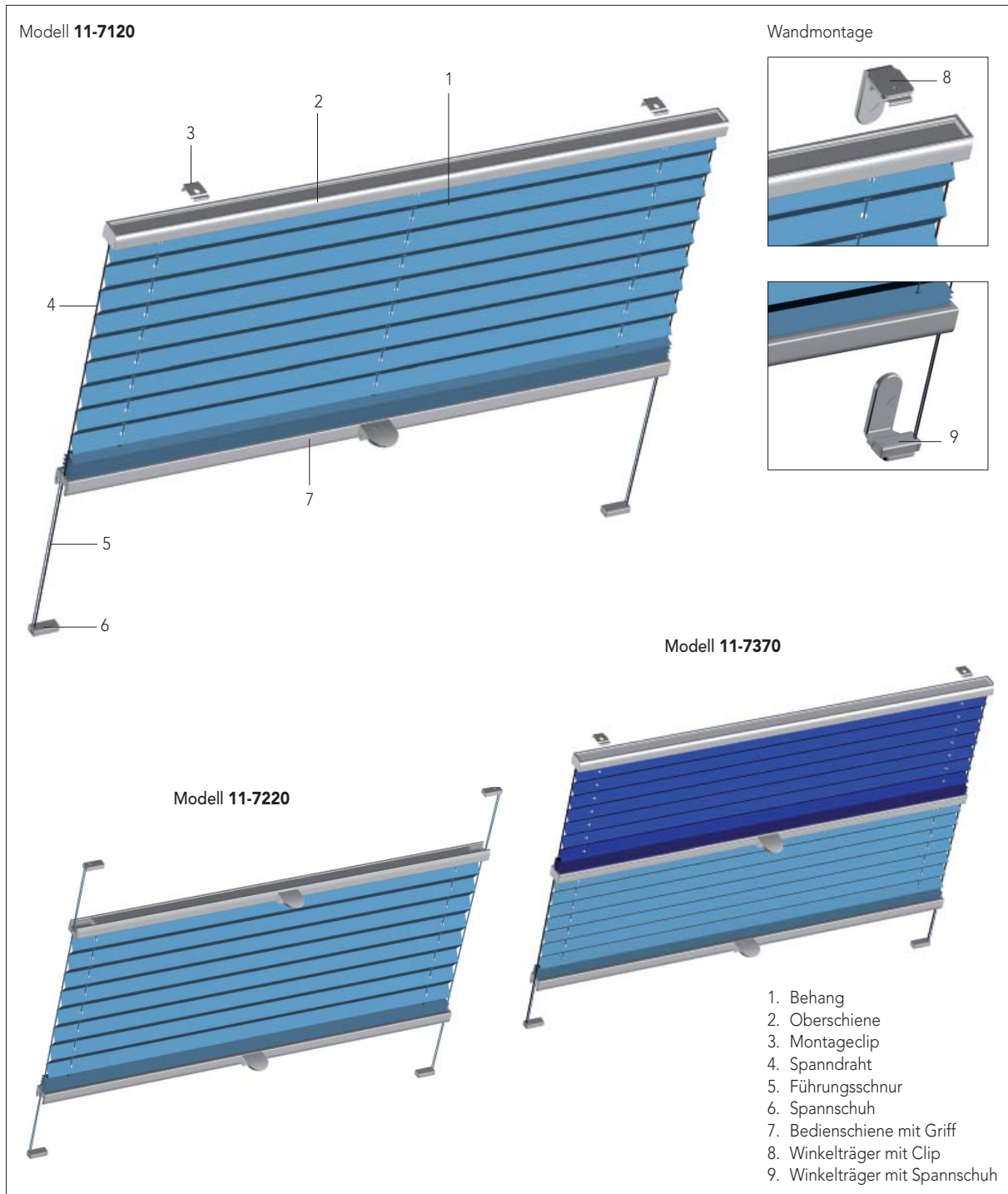

Dach-
fenster

Bestellangaben

Modell
 Technikfarbe (100, 171, 257, 372)
 Dachfensterhersteller (z. B. VELUX, ROTO)
 Dachfenstertyp (z. B. WDF 848 9/11)
 Rahmenmaterial (Holz H, Kunststoff K)
 (Bei nicht bekanntem Dachfenstertyp
 siehe Messen + Bestellen Seite 58)

Breite (Flügelbreite Vorderkante)
 Höhe (Flügelhöhe Vorderkante)
 Stofffarbe (Color-Nr.)

Aufpreise und Sonderzubehör siehe
 MHZ-Preisliste S. 36, 37

Messen + Bestellen s. S. 56 –61, Bestellformular s. S. 63

MODELL 11-7122, 11-7223, 11-7372

MODELL 11-7122 MHZ Plissee-Vorhang für Dachfenster mit oben befestigtem Behang und Seitenführungsschienen

MODELL 11-7223 MHZ Plissee-Vorhang für Dachfenster mit frei verschiebbarem Behang und Seitenführungsschienen

MODELL 11-7372 MHZ Plissee-Vorhang für Dachfenster mit zwei Behängen und Seitenführungsschienen

Individuell einstellbarer Behang durch Verschieben der Bedienschienen. Ober-, Unter- und Seitenführungsschienen aus stranggepresstem Aluminium. Plissierter Behang in unterschiedlichen Qualitäten laut MHZ-Kollektion. Spannschnüre farblich auf Behang abgestimmt. Seitenführungsschienen zur Abdeckung des seitlichen Lichtspaltes.

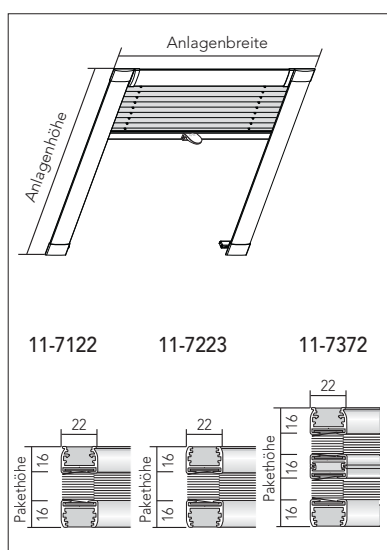

Technische Daten

Maße: min. Breite 20 cm, max. Breite 150* cm, max. Höhe 150 cm
* abhängig von der Stoffbreite, siehe Kollektionsteil

Technikfarben: silberfarbig eloxiert (100), weiß pulverbeschichtet (171)

Faltentiefe: Plissierte Stoffe 20 mm, Duette® Fixé Stoffe 25 mm

Pakethöhen:	Anlagenhöhe bis (cm)	50	100	150
11-7122 Pakethöhe ca. (cm)		7	8	9
11-7223 Pakethöhe ca. (cm)		5	6	7
11-7372 Pakethöhe ca. (cm)		7	9	10

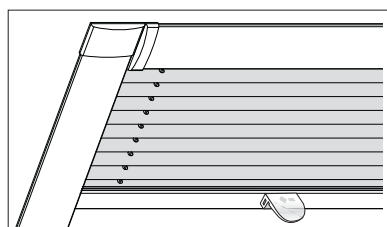

Bedienung

Öffnen und Schließen mittels Bedienschienen. Schienen arretieren an jeder gewünschten Position. Für schwer erreichbare Anlagen ist auf Wunsch ein Bedienstab erhältlich.

Zusatzausstattung

– für Modell 11-7122, 11-7223 Aluminiumgriff siehe MHZ-Preisliste Seite 40.

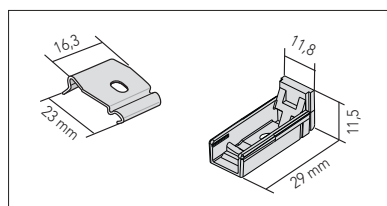

Montage

Befestigung durch Dachfensterträger. Die Seitenführungsschienen werden seitlich an den Rahmen geschraubt. Weiteres Zubehör siehe MHZ-Preisliste Seite 40.

MODELLABBILDUNG 11-7122, 11-7223, 11-7372

Dachfenster

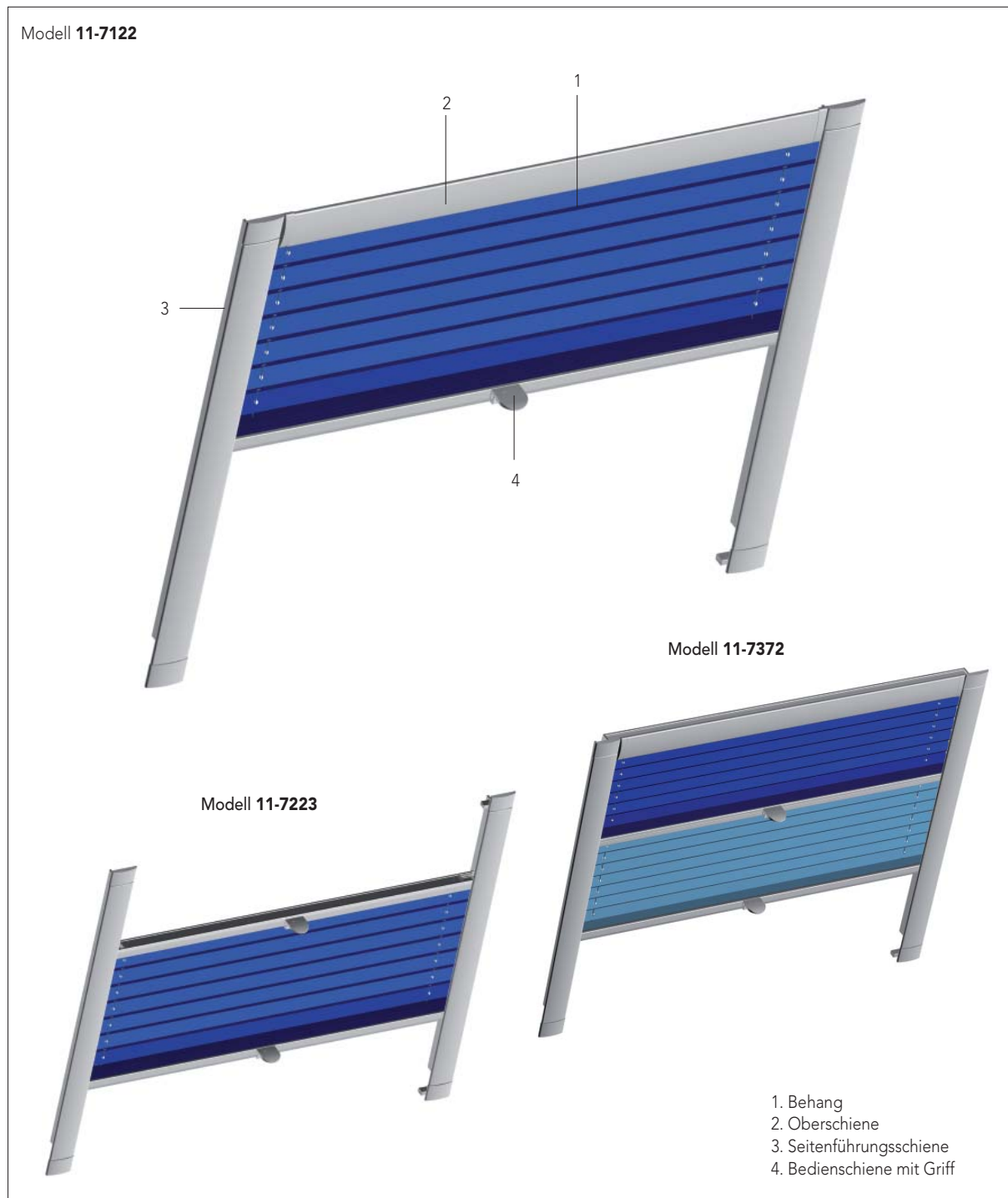

Bestellangaben

Modell
 Technikfarbe (100, 171)
 Dachfensterhersteller (z. B. VELUX, ROTO)
 Dachfenstertyp (z. B. WDF 848 9/11)
 Rahmenmaterial (Holz H, Kunststoff K)
 (Bei nicht bekanntem Dachfenstertyp
 siehe Messen + Bestellen Seite 58)

Breite (Flügelbreite Vorderkante)
 Höhe (Flügelhöhe Vorderkante)
 Stofffarbe (Color-Nr.)

Aufpreise und Sonderzubehör siehe
 MHZ-Preisliste S. 40

Messen + Bestellen s. S. 56 –61, Bestellformular s. S. 63