

# SENKRECHTE FENSTER UND TÜREN

Senk-  
rechte  
Fenster  
und  
Türen



Stofffarbe (Color-Nr.) 1-4028

## MODELL 11-8120, 11-8220, 11-8370

**MODELL 11-8120** Gespannter MHZ Plissee-Vorhang mit oben befestigtem Behang

**MODELL 11-8220** Gespannter MHZ Plissee-Vorhang mit frei verschiebbarem Behang

**MODELL 11-8370** Gespannter MHZ Plissee-Vorhang mit zwei Behängen

Individuell einstellbarer Behang durch Verschieben der Bedienschienen. Ober-, Bedien- und Unterschiene aus stranggepresstem Aluminium. Plissierter Behang in unterschiedlichen Qualitäten laut MHZ-Kollektion. Spannschnüre farblich auf Behang abgestimmt. Besonders geeignet für Glasleistenmontage bei Dreh-/Kippfenstern. Parallele Behangführung durch seitlich gespannte Führungsschnüre.

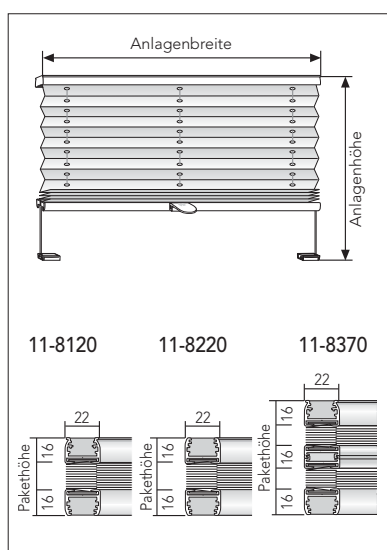

### Technische Daten

Maße: min. Breite 20 cm, max. Breite 120 cm, max. Höhe 220 cm, ab Breite 120 cm bis 150\* cm, max. Höhe 150 cm  
\* abhängig von der Stoffbreite, siehe Kollektionsteil

Technikfarben: silberfarbig eloxiert (100), weiß pulverbeschichtet (171), schwarz eloxiert (257), bronze eloxiert (372)

Faltentiefe: Plissierte Stoffe 20 mm, Duette® Fixé Stoffe 25 mm

Pakethöhen:	Anlagenhöhe bis (cm)	50	100	150	200	220
11-8120 Pakethöhe ca. (cm)	4	5	6	7	8	
11-8220 Pakethöhe ca. (cm)	5	6	7	8	9	
11-8370 Pakethöhe ca. (cm)	7	9	10	11	12	

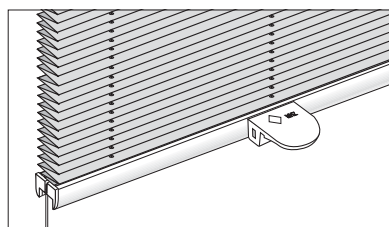

### Bedienung

Öffnen und Schließen mittels Bedienschienen. Schienen arretieren an jeder gewünschten Position. Für schwer erreichbare Anlagen ist auf Wunsch ein Bedienstab erhältlich.

### Zusatzausstattung

– für Modell 11-8120, 11-8220 Aluminiumgriff siehe MHZ-Preisliste Seite 10.

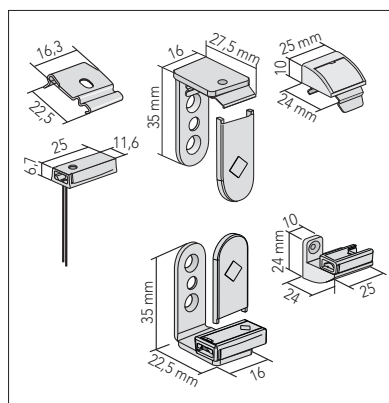

### Montage

**11-8120, 11-8370:** Deckenmontage (Standard) mit Clips und Spannschuhen. Wandmontage mit Winkel- oder Glasleistenträger für Frontmontage und Klemmträger gegen Aufpreis. Bis Breite 65 cm 2 Träger, ab Breite 66 cm 3 Träger.

**11-8220:** Deckenmontage (Standard) mit Spannschuh. Winkel- oder Glasleistenträger für Frontmontage und Klemmträger gegen Aufpreis. Träger und Zubehör siehe MHZ-Preisliste Seite 10, 11.

# MODELLABBILDUNG 11-8120, 11-8220, 11-8370

Senk-  
rechte  
Fenster  
und  
Türen

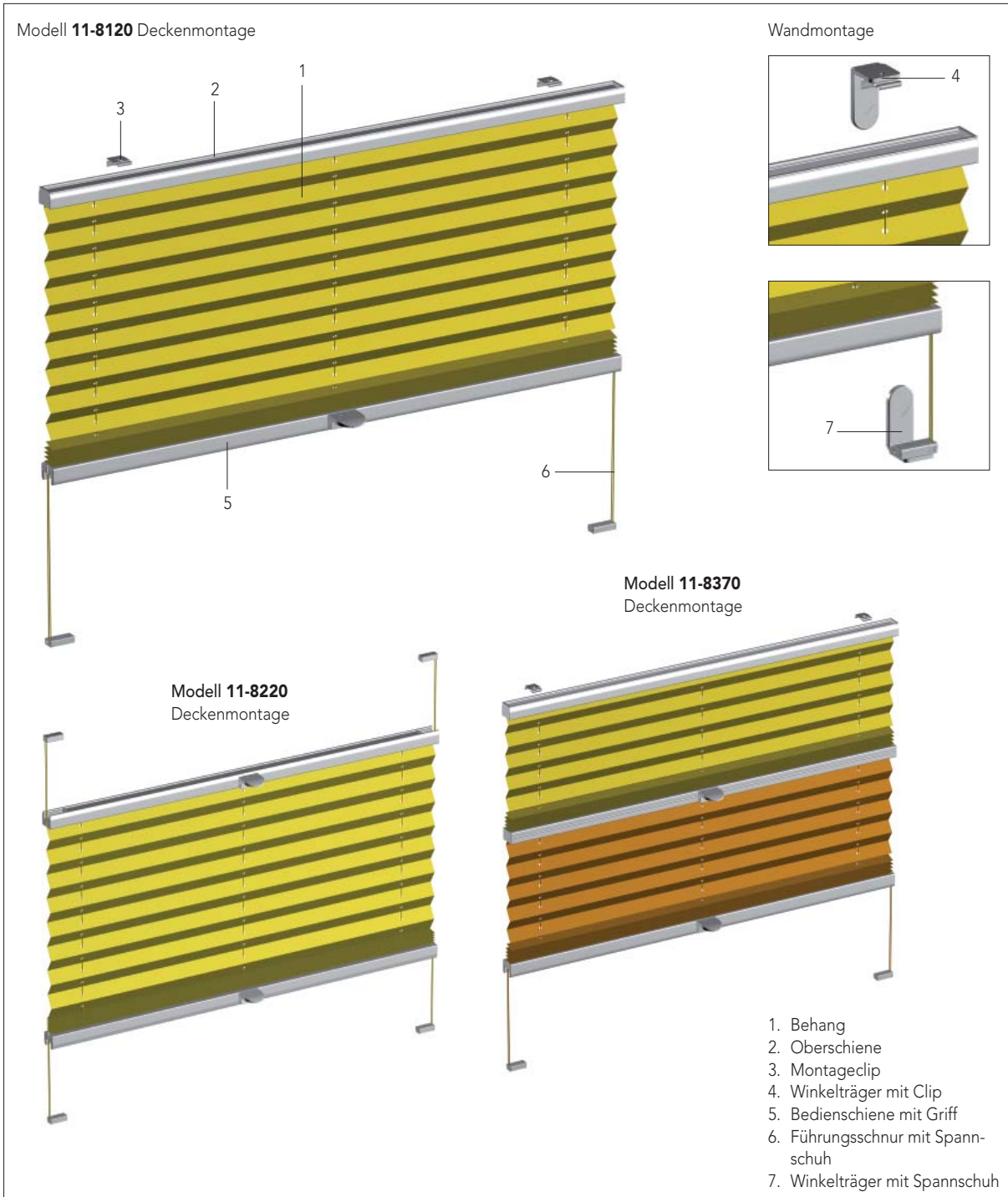

## Bestellangaben

Modell  
Technikfarbe (100, 171, 257, 372)  
Breite  
Höhe  
Stofffarbe (Color-Nr.)  
Montage (Decke/Wand/Klemmträger/  
Glasleiste (Front))

Aufpreise und Sonderzubehör siehe  
MHZ-Preisliste S. 10, 11

Messen + Bestellen s. S. 56 – 61, Bestellformular s. S. 63

## MODELL 11-8110

### MODELL 11-8110 Freihängender MHZ Plissee-Vorhang mit Schnurzug, optional mit Pendelsicherung

Schnurzugbedienung mit integrierter seitlicher Schnurbremse. Ober- und Unterschiene aus stranggepresstem Aluminium. Plissierter Behang in unterschiedlichen Qualitäten laut MHZ-Kollektion, Zugschnüre farblich auf Behang abgestimmt.

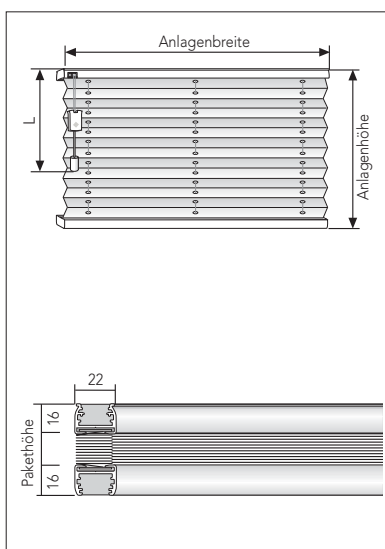

#### Technische Daten

Maße: min. Breite 30 cm, max. Breite 220\* cm, max. Höhe 260 cm  
\* abhängig von der Stoffbreite, siehe Kollektionsteil

Technikfarben: silberfarbig eloxiert (100), weiß pulverbeschichtet (171), schwarz eloxiert (257), bronze eloxiert (372)

Faltentiefe: Plissierte Stoffe 20 mm, Duette® Fixé Stoffe 25 mm

Pakethöhen:	Anlagenhöhe bis (cm)	50	100	150	200	260
	Pakethöhe ca. (cm)	4	5	6	7	8

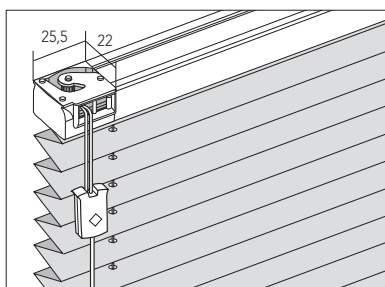

#### Bedienung

Heben und Senken mit Schnurzug, Arretierung mittels Schnurbremse. Bedienseite wahlweise links oder rechts. Bedienlänge (L) Standard 100 cm, andere Höhen auf Wunsch. Schnurwickelhaken im Lieferumfang enthalten.

#### Zusatzausstattung

– Pendelsicherung verläuft durch die erste Lochstanzung (5 cm von außen)

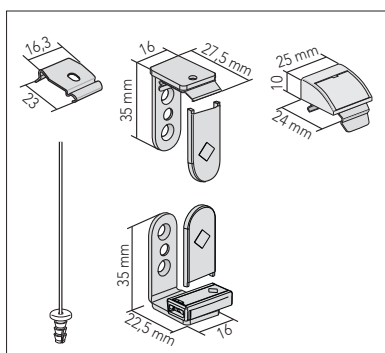

#### Montage

Deckenmontage (Standard) mit Clips. Wandmontage mit Winkel- oder Glasleistenträger für Frontmontage (bei Pendelsicherung nicht möglich) und Klemmträger gegen Aufpreis.

Bis Breite 100 cm 2 Träger, ab Breite 101 cm 3 Träger. Träger und Zubehör siehe MHZ-Preisliste Seite 16, 17.



# MODELLABBILDUNG 11-8110

Senk-  
rechte  
Fenster  
und  
Türen

Modell **11-8110** Deckenmontage

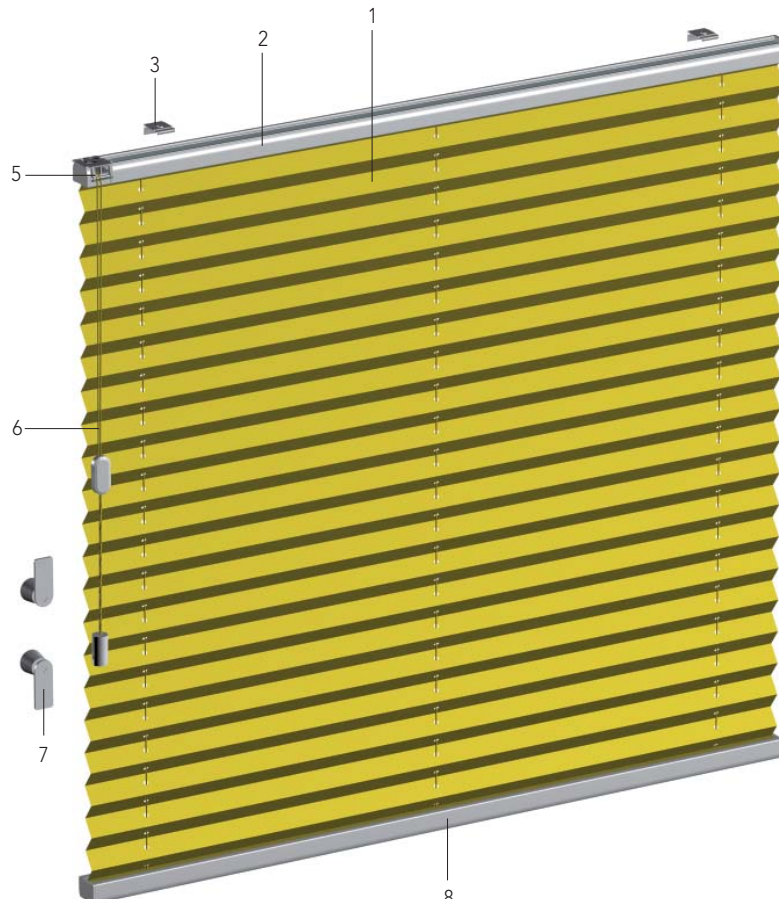

Wandmontage

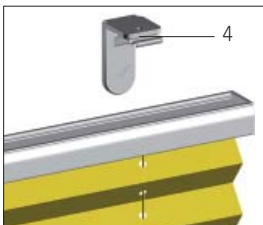

Glasleistenmontage (Front)

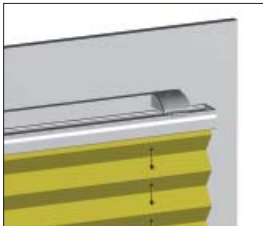

Ausführung mit Pendelsicherung

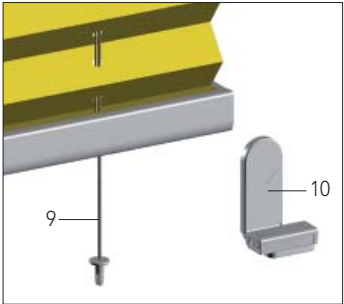

1. Behang
2. Oberschiene
3. Montageclip
4. Winkelträger mit Clip
5. Schnurbremse
6. Schnurzug
7. Schnurwickelhaken
8. Unterschiene
9. Pendelsicherung mit Dübel
10. Winkelträger mit Spannschuh

## Bestellangaben

Modell  
 Technikfarbe (100, 171, 257, 372)  
 Breite  
 Höhe  
 Stofffarbe (Color-Nr.)  
 Montage (Decke/Wand/Klemmträger/  
 Glasleiste (Front))

Bedienung (links/rechts)  
 Bedienlänge

Aufpreise und Sonderzubehör siehe  
 MHZ-Preisliste S. 16 , 17

Messen + Bestellen s. S. 56 – 61, Bestellformular s. S. 63

## MODELL 11-8130

### MODELL 11-8130 Freihängender MHZ Plissee-Vorhang mit Kettenzug, optional mit Pendelsicherung

Seitliches Getriebe mit Kettenbedienung, Kettenaustritt nach vorn. Ober- und Unterschiene aus stranggepresstem Aluminium. Plissierter Behang in unterschiedlichen Qualitäten laut MHZ-Kollektion, Zugbänder farblich auf Behang abgestimmt.

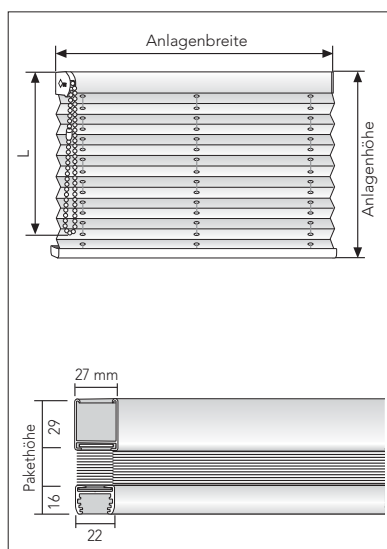

#### Technische Daten

Maße: min. Breite 40 cm, max. Breite 230\* cm, max. Höhe 260 cm  
\* abhängig von der Stoffbreite, siehe Kollektionsteil

Technikfarben: silberfarbig eloxiert (100), weiß pulverbeschichtet (171), schwarz eloxiert (257), bronze eloxiert (372)

Faltentiefe: Plissierte Stoffe 20 mm, Duette® Fixé Stoffe 25 mm

Pakethöhen:	Anlagenhöhe bis (cm)	50	100	150	200	260
	Pakethöhe ca. (cm)	5	6	7	8	9

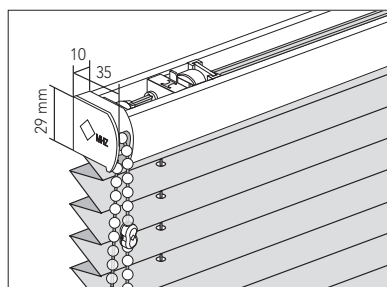

#### Bedienung

Heben und Senken mittels Bedienkette. Behang arretiert automatisch. Bedienseite wahlweise links oder rechts.

Bedienlänge (L) mindestens 100 cm, dann ca. 2/3 Anlagenhöhe, andere Längen auf Wunsch. Kettenhalter ist im Lieferumfang enthalten.

#### Zusatzausstattung

– Pendelsicherung verläuft durch die separate Lochstanzung (2 cm von außen)

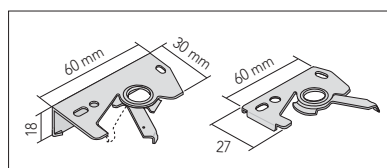

#### Montage

Wand- und Deckenmontage mit Spannhebelträger. Bis Breite 150 cm 2 Träger, ab Breite 151 cm 3 Träger. Träger und Zubehör siehe MHZ-Preisliste Seite 22, 23.

# MODELLABBILDUNG 11-8130

Senk-  
rechte  
Fenster  
und  
Türen

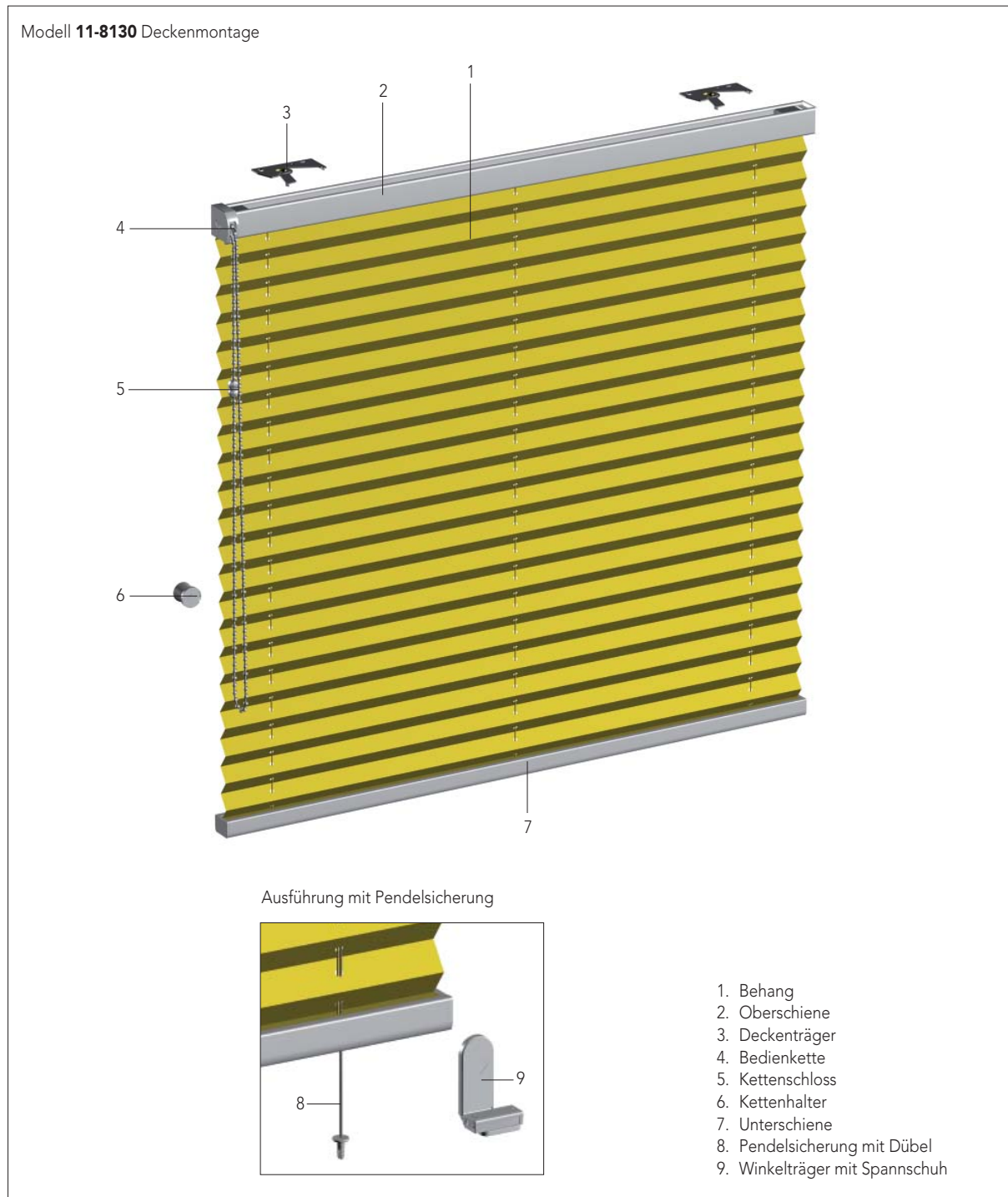

## Bestellangaben

Modell  
 Technikfarbe (100, 171, 257, 372)  
 Breite  
 Höhe  
 Stofffarbe (Color-Nr.)  
 Montage (Decke/Wand/Klemmträger)  
 Bedienung (links/rechts)  
 Bedienlänge

Aufpreise und Sonderzubehör siehe  
 MHZ-Preisliste S. 22, 23

Messen + Bestellen s. S. 56 – 61, Bestellformular s. S. 63

## MODELL 11-8140

### MODELL 11-8140 Freihängender MHZ Plissee-Vorhang Elektro, optional mit Pendelsicherung

Elektro-Antrieb 24 Volt, mittig in der Oberschiene, mit automatischer Endlagenabschaltung. Einzel- oder Gruppenbedienung. Ober- und Unterschiene aus stranggepresstem Aluminium. Plissierter Behang in unterschiedlichen Qualitäten laut MHZ-Kollektion. Nicht feuchtraumgeeignet.

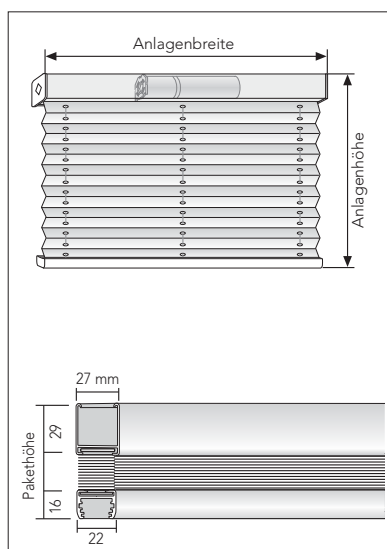

#### Technische Daten

Maße: min. Breite 75 - 95 cm, max. Höhe 170 cm,  
Breite 95 cm - max. 230\* cm, max. Höhe 260 cm  
\* abhängig von der Stoffbreite, siehe Kollektionsteil

Technikfarben: silberfarbig eloxiert (100), weiß pulverbeschichtet (171),  
schwarz eloxiert (257), bronze eloxiert (372)

Faltentiefe: Plissierte Stoffe 20 mm, Duette® Fixé Stoffe 25 mm

Pakethöhen:	Anlagenhöhe bis (cm)	100	150	200	260
	Pakethöhe ca. (cm)	6	7	8	9

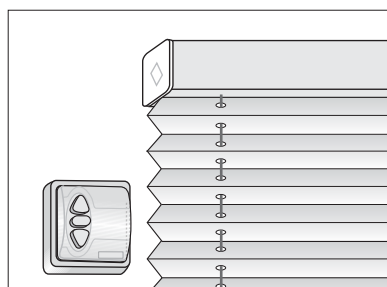

#### Bedienung

Heben und Senken mittels Elektro-Antrieb. Verschiedene Steuerungsmöglichkeiten durch Tast- und Rastschalter, Funk-Fernbedienung, Zeitschaltuhr und Lichtsensor. Hinweise siehe Register Elektro-Steuerungsbeispiele und Zubehör. Preise für Elektro-Zubehör auf separatem Preisblatt.

#### Zusatzausstattung

- Pendelsicherung verläuft durch die separate Lochstanzung (2 cm von außen)

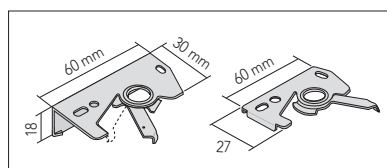

#### Montage

Wand- und Deckenmontage mit Spannhebelträger. Bis Breite 150 cm 2 Träger, ab Breite 151 cm 3 Träger. Träger und Zubehör siehe MHZ-Preisliste S. 22, 23.



# MODELLABBILDUNG 11-8140

Senk-  
rechte  
Fenster  
und  
Türen

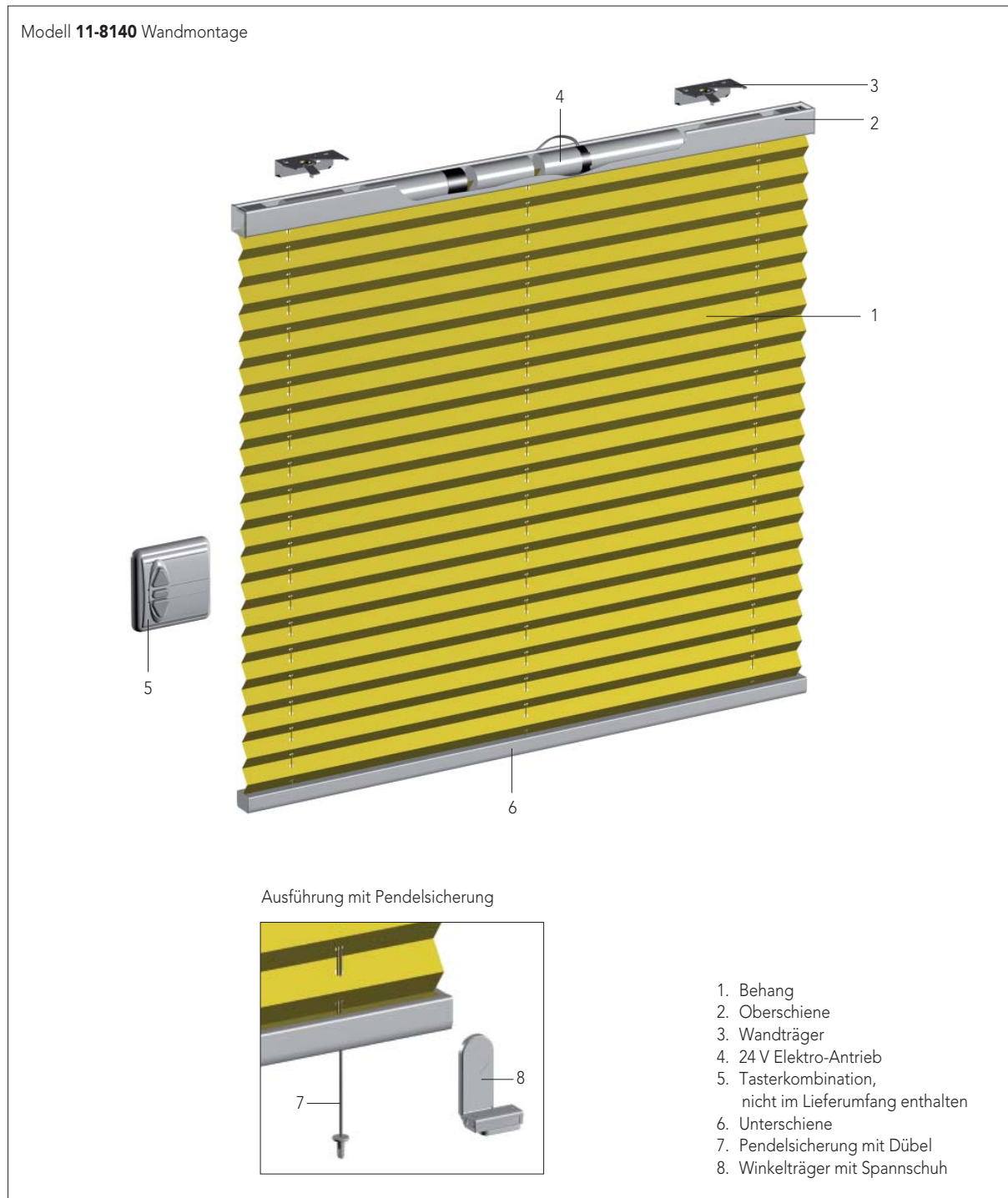

## Bestellangaben

Modell  
 Technikfarbe (100, 171, 257, 372)  
 Breite  
 Höhe  
 Stofffarbe (Color-Nr.)  
 Montage (Decke/Wand/Klemmträger)

Aufpreise und Sonderzubehör siehe  
 MHZ-Preisliste S. 22, 23

Messen + Bestellen s. S. 56 –61, Bestellformular s. S. 63